



MARSOLTEC
PERSIANES MARTINEZ SOLUCIONS TÈCNIQUES

SOSTRES

2021

SOSTRES D'ALUMINI

LAMA 200



CARACTERÍSTIQUES LAMA 200

AMPLADA DE LA LAMA	20 cm
PES PER ml.	375 gr/m
PES PER m ²	1,9 kg
NOMBRE DE LAMES PER METRE	5

CARACTERÍSTIQUES LAMA 300

AMPLADA DE LA LAMA	30 cm
PES PER ml.	375 gr/m
PES PER m ²	1,7 kg
NOMBRE DE LAMES PER METRE	3,33

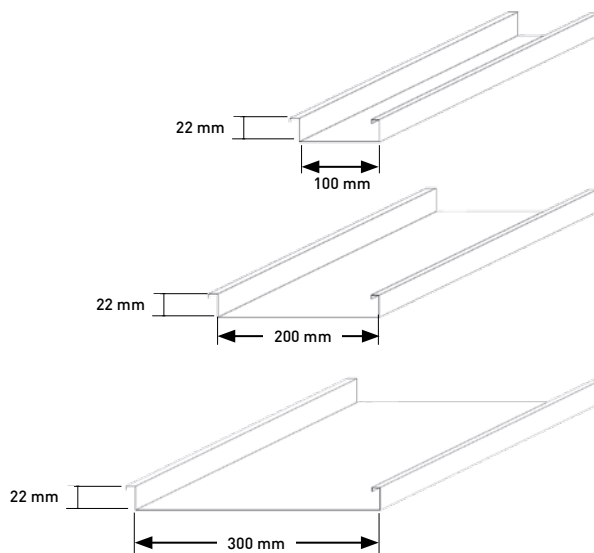

SOSTRE COMPLET: INCLOU LAMES, ANGLES LATERALS, CLIPS NILÓ, CLIPS METÀL·LICS I VIGUETES QUAN SIGUIN NECESSÀRIES

	COMPLET 200 (m ²) MÍN. 1,5m ²	COMPLET 200 SENSE PERIMETRE (m ²) MÍN. 1,5m ²	COMPLET 300 (m ²) MÍN. 1,5m ²	COMPLET 300 SENSE PERIMETRE (m ²) MÍN. 1,5m ²
BLANC BRILLANT	35,21 (6000)	32,36 (6010)	35,21 (6020)	32,36 (6030)
BLANC MAT	36,98 (6001)	34,13 (6011)	36,98 (6021)	34,13 (6031)
ALUMINI NATURAL	40,31 (6002)	36,91 (6012)	CONSULTAR (6022)	CONSULTAR (6032)
LACAT FUSTES FAIG, PI, CIRERER ESLA, ROURE i NOGUERA	48,23 (6004)	44,90 (6014)	CONSULTAR (6024)	CONSULTAR (6034)
MIRALL PLATA	68,23 (6005)	64,06 (6015)	CONSULTAR (6025)	CONSULTAR (6035)
ALTRES COLORS m ²	68,85 + (83,33 / COMANDA) (6006)	CONSULTAR (6016)	CONSULTAR (6026)	CONSULTAR (6036)

La mesura de fabricació del tall de les lames és la total indicada pel client (no apliquem cap descompte).

En cas de voler descomptar l'angle perimetral s'haurà d'indicar expressament a la comanda i descomptarem 2,5cm a la mesura de tall de lama.

SOSTRES D'ALUMINI

ACCESSORIS

	LAMA 200 (ml)	LAMA 100 (ml)	LAMA 300 (ml)	ANGLE LATERAL (ml)
BLANC BRILLANT	5,87 (6100)	3,36 (6140)	8,88 (6150)	3,20 (6200)
BLANC MAT	6,61 (6101)	3,63 (6141)	9,79 (6151)	3,47 (6201)
ALUMINI NATURAL	6,93 (6102)	3,89 (6142)	10,67 (6152)	4,27 (6202)
LACAT FUSTES FAIG, PI, CIRERER ESLA, ROURE i NOGUERA.	8,10 (6104)	NO EXISTEIX	NO EXISTEIX	6,66 (6204)
MIRALL PLATA	13,65 (6105)	NO EXISTEIX	NO EXISTEIX	5,33 (6205)
ALTRES COLORS	CONSULTAR (6106)	CONSULTAR (6146)	CONSULTAR (6156)	CONSULTAR (6206)

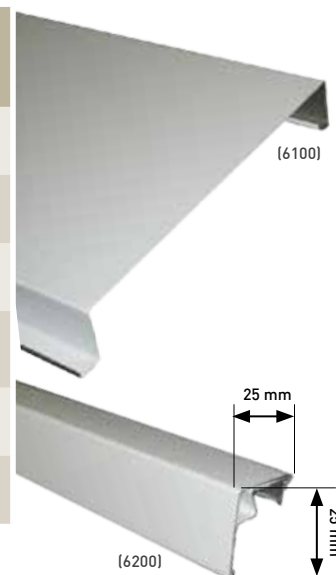

	ACCS. (uni)
VIGUETA (3m) LAMA 200 (uni)	17,60 (6300)
VIGUETA (3m) LAMA 100/300 (uni)	18,80 (XXXX)
CLIP METÀL·LIC (uni)	0,17 (6301)
CLIP NILÓ (uni)	0,17 (6302)

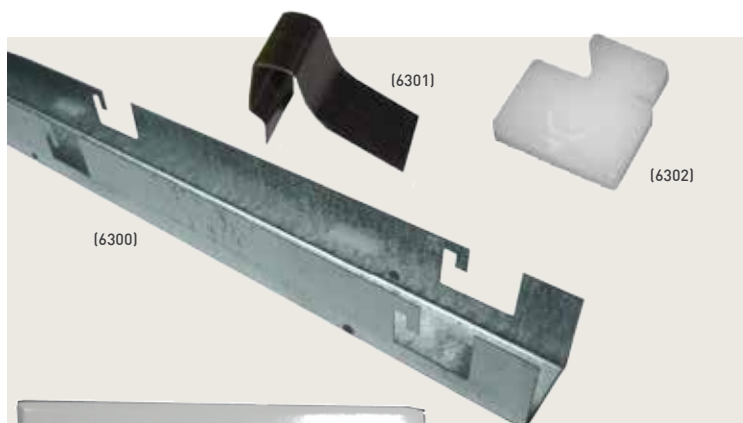

	REGISTRE (uni)
REGISTRE ENCASTAR 20x20 BLANC	49,50 (6400)
REGISTRE ENCASTAR 40x40 BLANC	79,70 (6401)
REGISTRE ENCASTAR 60x60 BLANC	125,00 (6402)
SUPLEMENT PINTAR REGISTRE (1 uni)	83,33 (6403)
SUPLEMENT PINTAR REGISTRE (2 o més) (uni)	59,00 (6404)



OBSERVACIONS

Les mesures de les lames s'arrodoneixen de 5 en 5cm.
Els angles perimetrals es subministren en tires (200, 250, 300, 400 i 500).
Les lames es subministren senceres, en múltiples de 5cm.

SOSTRES GRADHERMETIC

PHALCEL 84

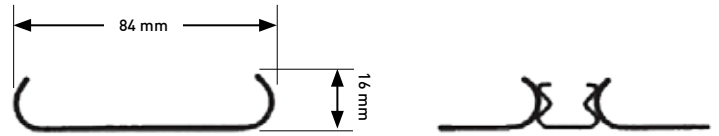

PHALCEL 84	
SOSTRE COMPLET AMB LLISTONS (m ²) COLOR ESTÀNDARD (MÍNIM 1,5m ²)	56,71* (6500)
LAMA MIDA 84 ALUMINI (ml)	3,91 (6501)

PHALCEL 134

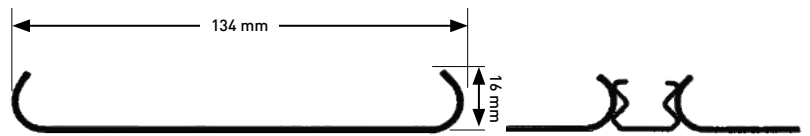

PHALCEL 134	
SOSTRE COMPLET AMB LLISTONS (m ²) COLOR ESTÀNDARD (MÍNIM 1,5m ²)	54,17* (6600)
LAMA MIDA 134 ALUMINI (ml)	5,93 (6601)

PHALCEL 100

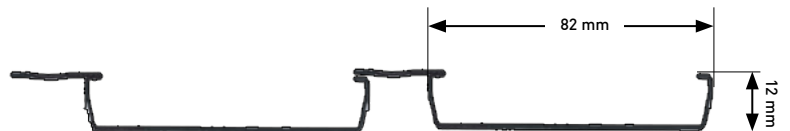

PHALCEL 84	
SOSTRE COMPLET (m ²) COLOR ESTÀNDARD (MÍNIM 1,5m ²)	46,62* (6700)
LAMA MIDA 82 AMB ALETA ALUMINI (ml)	3,91 (6702)

	COMUNS
U LATERAL ALUMINI (ml) (PERFIL A 4m) (18x18)	2,03 (6502)
LLISTÓ ALUMINI (ml) (PERFIL A 4m) (16x16)	2,03 (6503)
VIGUETA PHALCEL ACER ZINCAT (ml) (PERFIL A 4m)	3,75 (6504)
VIGUETA PHALCEL ACER ZINCAT EXTRAPLÀ (ml) (PERFIL A 4m)	6,29 (6506)

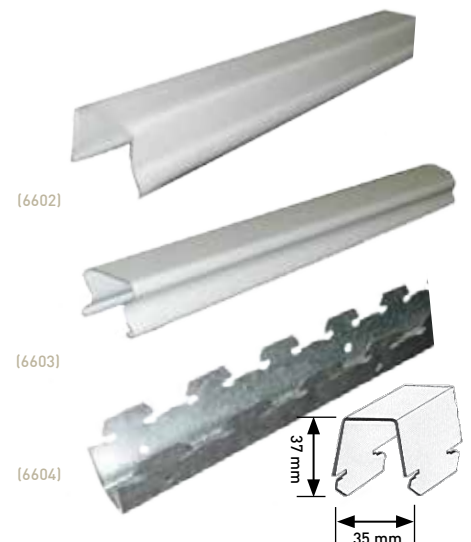

SOSTRES GRADHERMETIC

PHALCEL 200

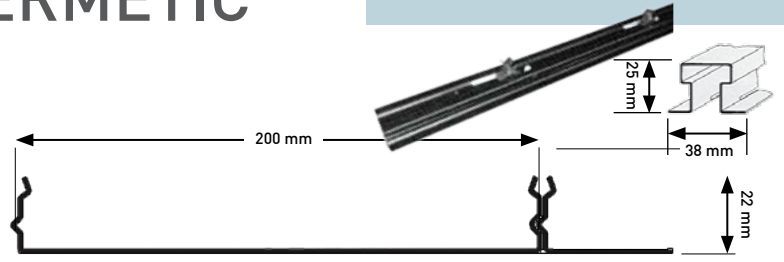

	PHALCEL 84
SOSTRE COMPLET (m²) COLOR ESTÀNDARD (MÍNIM 1,5m²)	56,51* (6800)
LAMA MIDA 200 ALUMINI (ml)	8,96 (6801)
U LATERAL ALUMINI (ml) (PERFIL A 4m) (25x25x25)	3,83 (6802)
VIGUETA CLIPADA PHALCEL 200 (ml) (PERFIL A 4m)	7,86 (6803)

ESPECIALS



P82 (82x12 mm)

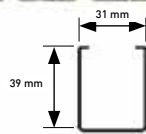

U31 (31x39 mm)

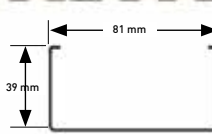

U81 (81x39 mm)

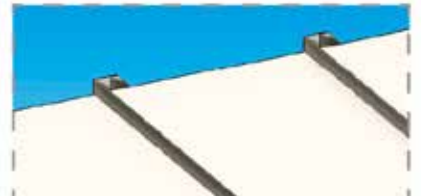

P185-15 (185x15 mm)

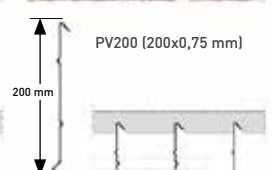
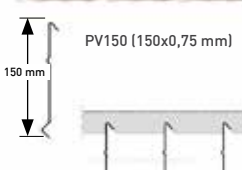
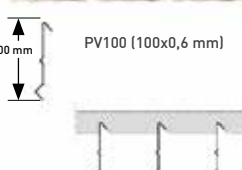
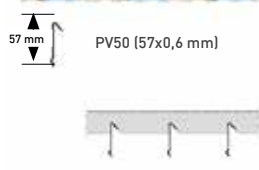

COLORS ESTÀNDARDS:

BLANC RAL 9016 (GH-2103), **ALUMINI NATURAL RAL 9006** (PLATA) (GH-1343), **"CÁSCARA HUEVO"** (GH-0023), **RAL 7016** (GH-7016), **RAL 8017** (GH-2223), **FUMEJAT FOSC (PISSARRA)** (GH-1093), **NEGRE RAL 9005** (GH-0343).

COLORS COMPLEMENTARI +10% (SENSE MÍNIMS):

MARFIL (GH-0033), **VERD CLAR** RAL 6021(GH-0083), **BEIG** (GH13) **GRIS** (GH33), **MARRÓ EUROCOLOR** (GH33), **RAL 3005** (GH43), **VERMELL TEULADA** (GH0363), **RAL 8014** (GH-0433), **OR** (GH-1003), **RAL 1015** (GH-1015), **COURE** (GH-1063), **ANALOC** (GH-1073) **INOX** (GH-1103), **BLANC RAL 9010** (GH-2003), **BRONZE MIG** (GH2023), **VERD** (GH2053) **BRONZE** (GH-2643) **RAL 7011** (GH-7011) **RAL 7012** (GH-7012) **RAL 7022** (GH-7022), **GRAFIT** (RAL 7024 - GH-7024), **RAL 7035** (GH-7035), **RAL 8019** (GH-8019) **RAL 9007** (GH-9007) **PI NUS** (GH-3803),

COLORS FUSTES +25%: MÍNIM (1.900€).

FUSTA FOSCA (GH-3833), **PI FRANCES** (GH-3853), **FUSTA CLARA** (GH-3873), **ROURE G** (GH-3813) **ROURE LINEAL** (GH-3993)

COLORS EFECTE +15%: MÍNIM (1.000€)

GRIS GRAFIT MOTEJAT (GH-3123), **GRIS GRAFIT CLAR MOTEJAT** (GH-3133), **MARRÓ GANATE MOTEJAT** (GH-3163), **MARRÓ MOTEJAT** (GH-3173), **VERD FOSC MOTEJAT** (GH-3233), **GRIS FOSC MOTEJAT** (GH-3263), **GRIS PISSARRA MOTEJAT** (GH-3283), **ROUGE MOTEJAT** (GH-3293), **GRIS ZINCAT** (GH-3743), **GRIS STARLIGHT** (GH-3943), **COURE PÀTINA** (GH-3973), **COURE VELL** (GH-3983).

RAL ESPECIAL +10% (MÍNIM 600€): QUALSEVOL COLOR DE LA CARTA RAL.

BLANC ESPECIAL + 10% (MÍNIM 600€): BLANC SUPERBRILLANT (FILM PROTECTOR)(GH-7200), Només disponible en lames Phalcel 84/134/200.

OBSERVACIONS

*PREU ORIENTATIU (Segons optimització).

Les lames es subministren senceres, en múltiples de 10 cm, 15 cm o 20 cm. (depenent del model).

Sota comanda, perfils sencers i lliurament 4-8 setmanes.

SOSTRES PVC

RT 100

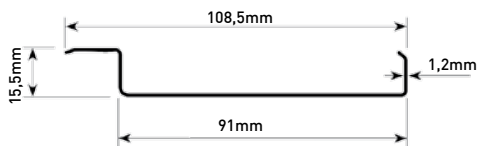

	PVC RT 100
SOSTRE BLANC COMPLET (m ²) (MÍNIM 6m ²) BLANC, GRIS, RAL 1015 i RAL 8014	34,45* (6810)
LAMA PVC RT100 BLANC (ml) (MÍNIM 10 LAMES A 6m) BLANC, GRIS, RAL 1015 i RAL 8014	2,68 (6811)
ANGLE LATERAL PVC (ml) BLANC, GRIS, RAL 1015 i RAL 8014	1,41 (6812)
PERFIL UNIÓ H (ml) BLANC, GRIS, RAL 1015 i RAL 8014	1,60 (6813)
SUPORT METÀL·LIC ST100/200(ml)	6,49 (6814)

RT 200

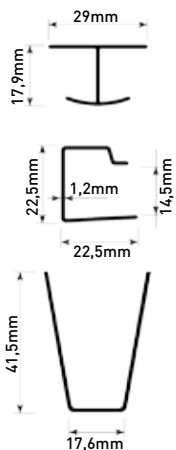
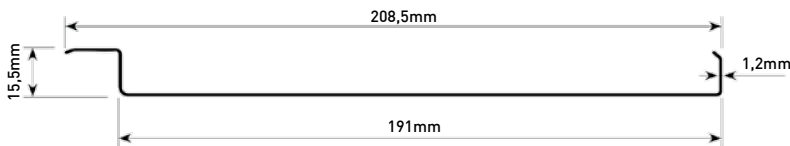

	PVC RT 200
SOSTRE BLANC COMPLET (m ²) (MÍNIM 6m ²) BLANC, GRIS, RAL 1015 i RAL 8014	29,60* (6820)
LAMA PVC RT200 BLANC (ml) (MÍNIM 10 LAMES A 6m) BLANC, GRIS, RAL 1015 i RAL 8014	3,96 (6821)
ANGLE LATERAL PVC (ml) BLANC, GRIS, RAL 1015 i RAL 8014	1,41 (6812)
PERFIL UNIÓ H (ml) BLANC, GRIS, RAL 1015 i RAL 8014	1,60 (6813)
SUPORT METÀL·LIC ST100/200(ml)	6,49 (6814)

SOSTRES PVC

PVC 150

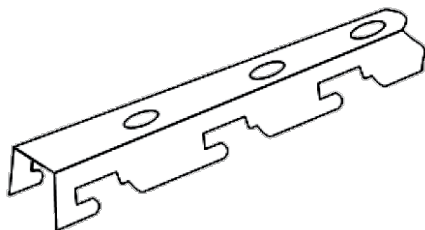
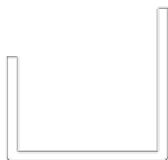
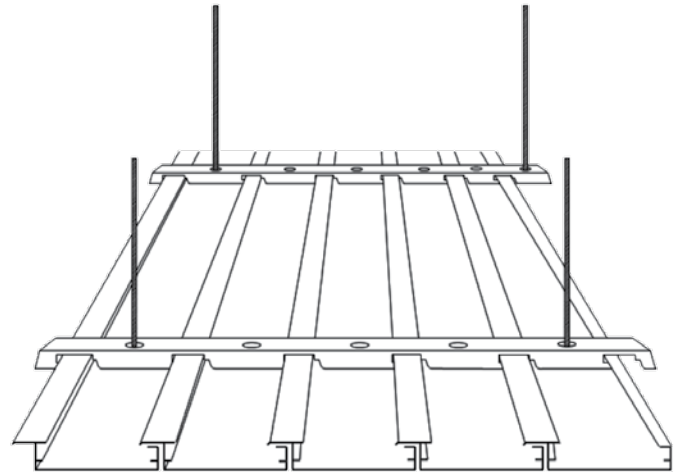
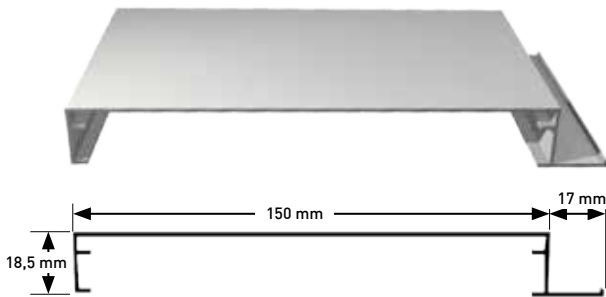

	PVC 150
SOSTRE BLANC COMPLET (m ²) (MÍNIM 1,5m ²)	35,66* (6830)
LAMA PVC 150 BLANC (ml)	4,52 (6831)
ANGLE PVC (ml) (PERFIL A 6m)	1,23 (6832)
VIGUETA ACER ZINCAT (ml) (PERFIL A 5m)	4,93 (6833)

OBSERVACIONS

Les lames i perfils es subministren senceres, en múltiples de 10 cm, 15 cm o 20 cm. (depenent del model). Consultar lliurament. *PREU ORIENTATIU (Segons optimització).

DESCOMPTES

PERSIANES

PERSIANES D'ALUMINI 45	
PERSIANES D'ALUMINI CORBA 45	
PERSIANES D'ALUMINI CORBA 43/39/50/56/77	
PERSIANES D'ALUMINI DURTERMIC 55	
PERSIANES EXTRUSIÓ C40 / R 45	
PERSIANES EXTRUSIÓ MICROPERFORADA 24 / 51	
PERSIANES AUTOBLOQUEIG / MICROPERFORADA	
PORTES COMERCIALS	
PORTES COMERCIALS (ACCESSORIS)	
PERSIANES SUPERGRADHERMETIC	
PERSIANES ALUMETIC GRADHERMETIC	
PERSIANES SUPERBLOC, SUPERCOMPLET	
PERSIANES SUPERTÚNEL	
PERSIANES GRADHERMETIC METAL-LIC	
PERSIANES GRADSTOR	
PERSIANES GRIESSER	
PERSIANES PVC	

MINOR - MONOBLOCK

CALAIX ALUMINI 4 PARTS	
CALAIX ALUMINI 2 PARTS RODÓ	
CALAIX ALUMINI 2 PARTS A 45°	
CALAIX ALUMINI AÏLLANT (LUXEBOX)	
CALAIX PVC AMB REVESTIMENT ALUMINI (FUTURBOX)	
CALAIX PVC	
CALAIX PVC AMB AÏLLANT	
CALAIX D'EXTRUSIÓ	

ACCESSORIS

ACCESSORIS DE PERSIANA	
ACCESSORIS DE CALAIX	
CALAIX TÚNEL	
GUIES DE PERSIANES I CALAIX	
SÒCOLS, PELFES I GOMES	
FIXACIONS	
TORNIS BGM	
TORNIS GAVIOTA I CARDAN	

MOTORS

MOTORS PM	
MOTORS PM DOMÒTICA	
MOTORS PM VIA RÀDIO	
ACCESSORIS PM	
MOTOR SOMFY	
MOTOR SOMFY RTS	
MOTOR SOMFY i0	
MOTOR SOMFY TaHoma (DOMÒTICA)	

GELOSIES

GELOSIA FIXA 1 CARA	
GELOSIA FIXA 2 CARES	
GELOSIA FIXA FRONTAL	
MALLORQUINA	
GELOSIA MÒBIL ALU / PVC	
GELOSIA MÒBIL ALU GRADPANEL P80 / P120	
PERFILS NORMALITZATS I PERFILS SISTEMES	
SISTEMES I ACCESSORIS DE SISTEMES	
TANCA ALUMINI EXTRUSIÓ I ACCESSORIS TANCA	
TANCA ALUMINI PERFILAT 90	

DATA:

SOSTRES

ALU LAMA 200/300	
ALU PHALCEL 84/100/134/200	
PVC 100/200 I 150	

MOSQUITERES

ENROTLLABLE	
ENROTLLABLE TEIXITS	
ENROTLLABLE SWING	
ENROTLLABLE OPACA	
CORREDISSA	
FIXA	
ACCESSORIS	
CORREDISSA MAXI	
PORTA ABATIBLE	
LATERAL FLEXA/JOLLY	
ENROTLLABLE LATERAL SIMPLE / DOBLE	
PLISADA FLEIX	
PLISADA MINI 22	
ENROTLLABLE MAXI (MOTOR)	

SCREENS

TEIXITS	
ACCESSORIS	
NANOBLIND	

TENDALS

BRÀÇ INVISIBLE	
COFRES	
PUNT RECTE	
ESTOR	
VERTICAL	
CORREDISSOS	
ZEN RAIN	
VERANDA	
RIEL	
PARASOL	
VELES	
TEIXITS	
ACCESSORIS	
MOTORS	

CORTINES

VENECIANES	
CORTINES PVC	
CORTINES PVC INDUSTRIALS	
ALICANTINES	

PORTES PLEGABLES

LACADA I FILM	
---------------------	--

BALLESTES I REIXES

BALLESTES	
REIXES	

LACAT EXPRÉS

LACAT EXPRÉS	
--------------------	--

GENERAL

GENERAL	
---------------	--

CONDICIONS DE VENDA

COMANDES:

- LES COMANDES S'HAURAN DE TRAMITAR VIA E-MAIL, FAX O PAPER. EN CAS D'EQUIVOCACIÓ A LES COMANDES TRAMITADES PER TELÈFON PER QUALSEVOL DE LES DUES PARTS EL CLIENT ES FARÀ RESPONSABLÉ I ASSUMIRÀ LES DESPESES OCASIONADES.
- LES COMANDES D'ARTICLES FABRICATS A MIDA FORA DE LES NOSTRES INSTAL·LACIONS NO SERAN ACCEPTADES PER TELÈFON.
- A LES COMANDES SEMPRE ES FACILITARÀ L'ALÇADA PER L'AMPLADA EN CAS CONTRARI S'HAURÀ D'INDICAR EXPLÍCITAMENT.
- EN CAS D'EXISTIR DÈBITS PENDENTS ENDARRERITS NO TRAMITAREM COMANDES NOVES. TOT MATERIAL FABRICAT I NO RECOLLIT PEL CLIENT ES FACTURARÀ AL MES EN CURS.

FACTURACIÓ:

- LES MESURES DE FACTURACIÓ S'ARRODONIRAN SEGONS LA TAULA INDICADA. CONSULTAR TARIFA. TOTS EL PERFILS EN ESTOC MÍNIM DE FACTURACIÓ 1m, EXCEPTE MATERIAL EN BRUT I SENSE ESTOC (BARRES SENCERES).
- EN CAS DE PRODUCTES ESPECIALS CONSULTAR MÍNIMS DE FACTURACIÓ.
- MARSOLTEC ES RESERVA EL DRET D'APLICAR EL RISC COMERCIAL ASSIGNAT A CADA CLIENT PER UNA EMPRESA ESPECIALISTA EN CAUCIÓ. PER A LA RESTA D'OPERACIONS LA FORMA DE PAGAMENT SERÀ AL COMPTAT.
- EL CLIENT ESTÀ OBLIGAT AL PAGAMENT PUNTUAL DE LA FACTURA AL SEU VENCIMENT. EN CAS CONTRARI MARSOLTEC ES RESERVA EL DRET DE CARREGAR INTERESSOS, DESPESES DE DEVOLUCIONS O BANCÀRIES.

LLIURAMENTS, ENVIAMENTS I RUTA

- TOTS ELS COLORS INDICATS COM A ESTOC ESTARAN DISPONIBLES, EXCEPTE TRECAMENT D'ESTOCS.
- EL TERMINI DE LLIURAMENT ÉS APROXIMAT, NO S'ACCEPTARAN RECLAMACIONS ECONÒMIQUES QUAN AQUEST SIGUI SUPERIOR A L'INDICAT.
- ELS PREUS INDICATS INCLOUEN EL MATERIAL LLIURAT A LES NOSTRES INSTAL·LACIONS O A LA NOSTRA RUTA ESTABLERTA. MATERIAL EN LLARG SENSE LLIURAMENT.
- ELS ENVIAMENTS FORA DE RUTA ES FARAN MITJANÇANT AGÈNCIA DE TRANSPORTS I SE'N FARÀ CÀRREC EL CLIENT. EL MATERIAL SEMPRE ANIRÀ ASSEGUAT. EN CAS D'INCIDÈNCIA AMB EL TRANSPORT S'HAURÀ D'INDICAR A L'ALBARÀ DE LLIURAMENT DE L'AGÈNCIA DE TRANSPORTS.

DEVOLUCIONS O CANVIS:

- TOT EL MATERIAL FABRICAT A MIDA FORA DE LES NOSTRES INSTAL·LACIONS NO TINDRÀ DEVOLUCIÓ, EXCEPTE PER ERROR DEL FABRICANT.
- EL MATERIAL FABRICAT A LES NOSTRES INSTAL·LACIONS TINDRÀ UNA DESPESA DEL 40%, I DEL 20% EN PRODUCTES SENSE MANIPULACIÓ. ARTICLES INFERIORS A 1 METRE I GUIES AMB TROQUELS NO S'ABONARAN. EXCEPTE PER ERROR NOSTRE.
- EN CANVIS PER MATERIAL NOU, ES FACTURARÀ EL NOU MATERIAL I S'ABONARÀ UN COP TORNAT EL MATERIAL DEFECTUÓS.
- NO S'ADMETRAN RECLAMACIONS DE MATERIAL TRANSCORREGUDES 48h DES DE LA SEVA RECEPCIÓ.

GARANTIA:

- LA GARANTIA DE TOTS ELS MOTORS ÉS DE 5 ANYS (EXCEPTE MOTORS SUPERGRADHERMETIC I MOTORS PM-10, PUJADES/BAIXADES DE TENSIÓ, HUMITATS, INCORRECTE MANIPULACIÓ, REDUCTOR TALLAT, FINAL DE CARRERA TRECANT, TUB MOTOR AMB RANURA, RATLLAT O TALLAT... VEURE IMATGES). L'ELECTRÒNICA SERÀ DE 2 ANYS (EMISSORS, CENTRALETES...).

SENSE GARANTIA:



- LA GARANTIA DE LA RESTA DE PRODUCTES ÉS DE 2 ANYS (EXCEPTE PER MANIPULACIÓ INCORRECTE, DIMENSIONS DESACONSELLADES PER LA TARIFA O PELS NOSTRES COMERCIALS, MATERIAL FABRICAT AMB ESPECIFICACIONS EXPRESSES DEL CLIENT QUE NO SIGUIN CONTEMPLADES AL CATÀLEG, CATÀSTROFES NATURALS, INSTAL·LACIONS INFERIORS A 2KM DE ZONES MARINES O CORROSIVES).
- LA GARANTIA ÉS LA SUBSTITUCIÓ DEL MATERIAL REPARAT O NOU (SEGONS PRODUCTE). NO S'INDEMNITZARÀ ECONÒMICAMENT AL CLIENT PER MOTIUS DE TRANSPORT, MÀ D'OBRA O D'ALTRES DESPESES OCASIONADES PEL MATERIAL DEFECTUÓS.
- LES REPARACIONS ÚNICAMENT PODRAN EFECTUAR-SE PER PERSONAL DE MARSOLTEC, NO S'ACCEPTARAN CÀRRECS DE PERSONES ALIENES A L'EMPRESA.
- EN CAS DE LITIGI, AMB DUES PARTS ES SOTMETRAN A LA JURISDICCIÓ DELS TRIBUNALS DE TERRASSA AMB RENÚNCIA EXPRESSA A D'ALTRES TRIBUNALS.

OBSERVACIONS:

- PREUS VÀLIDS EXCEPTE ERROR TIPOGRÀFIC. MARSOLTEC S.L. ES RESERVA EL DRET DE MODIFICAR ELS PREUS SENSE PREVI AVÍS.
- TARIFA EXPRESSADA EN EUROS I PREUS SENSE IMPOSTOS (IVA).

MARSOLTEC, S.L.
Tel. 93 780 26 54 · Mbl. 692 731 061
Av. del Vallès 726 Nau F · Pol. Ind. CAN PETIT
08227 Terrassa (BCN)
www.marsoltec.com · info@marsoltec.com

