



**MARSOLTEC**

PERSIANES MARTINEZ SOLUCIONS TÈCNIQUES

MOSQUITERES

2021

# MOSQUITERA ENROTLLLABLE

CAPÇAL P-42 / R-33

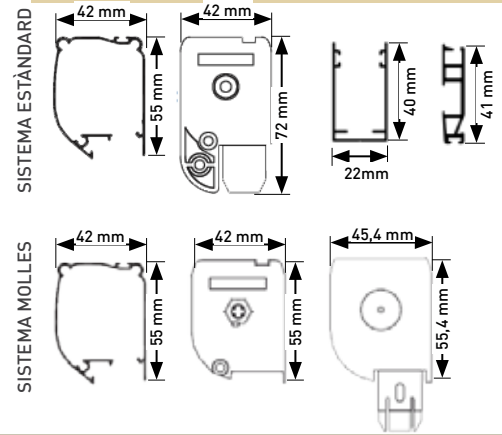
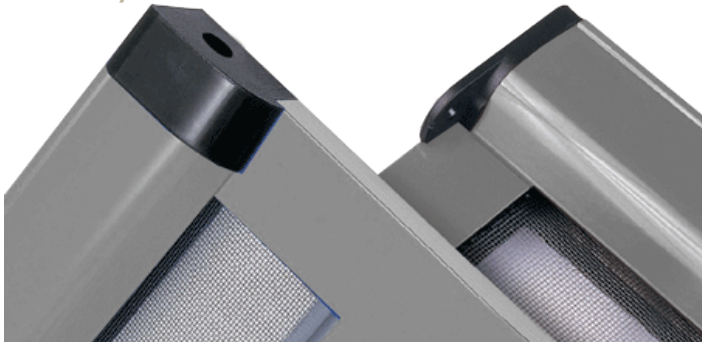

## AMPLADA

	50	60	70	80	90	100	110	120	130	140	150	160	170	180	190
50	28,58	31,54	34,50	37,47	40,42	43,39	46,36	49,32	52,28	55,24	58,21	61,16	64,13	67,09	70,06
60	29,65	32,61	35,58	38,54	41,50	44,46	47,43	50,39	53,35	56,32	59,28	62,24	65,20	68,17	71,12
70	30,72	33,69	36,65	39,61	42,57	45,54	48,50	51,46	54,43	57,39	60,35	63,31	66,28	69,24	72,20
80	31,80	34,76	37,73	40,68	43,65	46,61	49,58	52,53	55,50	58,47	61,42	64,39	67,35	70,32	73,27
90	32,87	35,84	38,80	41,76	44,72	47,69	50,64	53,61	56,58	59,54	62,50	65,46	68,43	71,38	74,35
100	33,95	36,91	39,87	42,83	45,80	48,76	51,72	54,68	57,65	60,61	63,57	66,54	69,50	72,46	75,42
110	35,02	37,99	40,94	43,91	46,87	49,84	52,79	55,76	58,72	61,68	64,65	67,61	70,57	73,53	76,50
120	36,09	39,06	42,02	44,98	47,95	50,90	53,87	56,83	59,80	62,75	65,72	68,69	71,64	74,61	77,57
130	37,17	40,12	43,09	46,06	49,02	51,98	54,94	57,91	60,86	63,83	66,79	69,76	72,72	75,68	78,65
140	38,24	41,20	44,16	47,13	50,09	53,05	56,02	58,98	61,94	64,90	67,87	70,82	73,79	76,76	79,72
150	39,32	42,27	45,24	48,21	51,16	54,13	57,09	60,06	63,01	65,98	68,94	71,90	74,87	77,83	80,80
160	40,38	43,35	46,31	49,28	52,24	55,20	58,17	61,12	64,09	67,05	70,02	72,97	75,94	78,91	81,86
170	41,46	44,42	47,39	50,34	53,31	56,28	59,24	62,20	65,16	68,13	71,08	74,05	77,01	79,98	82,94
180	42,53	45,50	48,46	51,42	54,38	57,35	60,31	63,27	66,24	69,20	72,16	75,12	78,09	81,04	84,01
190	43,61	46,57	49,54	52,49	55,46	58,42	61,38	64,35	67,31	70,28	73,23	76,20	79,16	82,12	85,08
200	44,68	47,65	50,60	53,57	56,53	59,50	62,45	65,42	68,39	71,34	74,31	77,27	80,24	83,19	86,16
210	45,76	48,72	51,68	54,64	57,61	60,56	63,53	66,50	69,46	72,42	75,38	78,35	81,30	84,27	87,23
220	46,83	49,80	52,75	55,72	58,68	61,64	64,60	67,57	70,54	73,49	76,46	79,42	82,38	85,34	88,31
230	47,91	50,86	53,83	56,79	59,76	62,71	65,68	68,64	71,60	74,57	77,53	80,50	83,45	86,42	89,38
235	48,98	51,94	54,90	57,87	60,82	63,79	66,75	69,72	72,67	75,64	78,61	81,56	84,53	87,49	90,46

ALÇADA

## COLORS

BASE ESTOC: BLANC I PLATA MAT

## ALTRES COLORS:

SERVEI URGENT: PREU EN BLANC + SERVEI DE PINTURA LACADA (5 DIES).

SERVEI ESTÀNDARD: CONSULTAR PREU I LLIURAMENT (3 SET. APROX.)



DISPONIBLE EN CALAIX R-33 MINI (MIDA DEL CALAIX 33mm) ALÇADA MÀX. 140 cm.



AQUESTES MOSQUITERES SOBREPASSEN LES MIDES MÀXIMES RECOMANADES I NO TINDRAN GARANTIA.

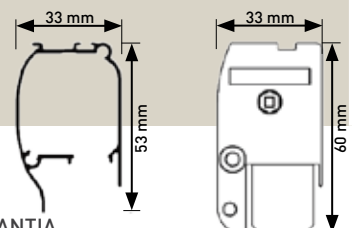

# MOSQUITERA ENROTLLABLE

	50	60	70	80	90	100	110	120	130	140	150	160	170	180	190
50	32,28	35,72	39,16	42,60	46,05	49,49	52,93	56,37	59,81	63,25	66,69	70,13	73,57	77,01	80,46
60	33,61	37,06	40,50	43,94	47,38	50,82	54,26	57,70	61,14	64,58	68,02	71,47	74,91	78,35	81,79
70	34,95	38,39	41,83	45,27	48,71	52,15	55,59	59,03	62,48	65,92	69,36	72,80	76,24	79,68	83,12
80	36,28	39,72	43,16	46,60	50,04	53,49	56,93	60,37	63,81	67,25	70,69	74,13	77,57	81,01	84,45
90	37,61	41,05	44,50	47,94	51,38	54,82	58,26	61,70	65,14	68,58	72,02	75,46	78,91	82,35	85,79
100	38,96	42,40	45,84	49,28	52,72	56,16	59,60	63,04	66,48	69,93	73,37	76,81	80,25	83,69	87,13
110	40,29	43,73	47,17	50,61	54,05	57,49	60,94	64,38	67,82	71,26	74,70	78,14	81,58	85,02	88,46
120	41,62	45,06	48,50	51,95	55,39	58,83	62,27	65,71	69,15	72,59	76,03	79,47	82,91	86,36	89,80
130	42,96	46,40	49,84	53,28	56,72	60,16	63,60	67,04	70,48	73,92	77,37	80,81	84,25	87,69	91,13
140	44,29	47,73	51,17	54,61	58,05	61,49	64,93	68,38	71,82	75,26	78,70	82,14	85,58	89,02	92,46
150	45,63	49,07	52,51	55,96	59,40	62,84	66,28	69,72	73,16	76,60	80,04	83,48	86,92	90,37	93,81
160	46,97	50,41	53,85	57,29	60,73	64,17	67,61	71,05	74,49	77,93	81,38	84,82	88,26	91,70	95,14
170	48,30	51,74	55,18	58,62	62,06	65,50	68,94	72,39	75,83	79,27	82,71	86,15	89,59	93,03	96,47
180	49,63	53,07	56,51	59,95	63,40	66,84	70,28	73,72	77,16	80,60	84,04	87,48	90,92	94,36	97,81
190	50,96	54,41	57,85	61,29	64,73	68,17	71,61	75,05	78,49	81,93	85,37	88,82	92,26	95,70	99,14
200	52,31	55,75	59,19	62,63	66,07	69,51	72,95	76,39	79,84	83,28	86,72	90,16	93,60	97,04	100,48
210	53,64	57,08	60,52	63,96	67,40	70,85	74,29	77,73	81,17	84,61	88,05	91,49	94,93	98,37	101,81
220	54,97	58,41	61,86	65,30	68,74	72,18	75,62	79,06	82,50	85,94	89,38	92,82	96,27	99,71	103,15
230	56,31	59,75	63,19	66,63	70,07	73,51	76,95	80,39	83,83	87,28	90,72	94,16	97,60	101,04	104,48
235	57,64	61,08	64,52	67,96	71,40	74,84	78,29	81,73	85,17	88,61	92,05	95,49	98,93	102,37	105,81

ALÇADA

**COLORS ESTOC:** BRONZE MAT, INOX MAT, 1015, 7012, 7016, 7022, 8014, 8017, 8019 MAT, PISSARRA, GRIS MOTEJAT I NEGRE MAT.

	50	60	70	80	90	100	110	120	130	140	150	160	170	180	190
50	40,88	45,16	49,45	53,72	58,00	62,28	66,57	70,85	75,12	79,40	83,69	87,97	92,25	96,52	100,81
60	43,09	47,38	51,66	55,93	60,22	64,50	68,78	73,06	77,35	81,62	85,90	90,18	94,47	98,75	103,02
70	45,31	49,59	53,87	58,16	62,43	66,71	70,99	75,28	79,56	83,83	88,11	92,40	96,68	100,96	105,23
80	47,52	51,81	56,09	60,37	64,65	68,93	73,21	77,49	81,77	86,06	90,33	94,61	98,89	103,18	107,46
90	49,74	54,02	58,30	62,59	66,87	71,15	75,42	79,71	83,99	88,27	92,55	96,83	101,11	105,39	109,67
100	51,96	56,24	60,52	64,80	69,08	73,37	77,64	81,92	86,20	90,49	94,77	99,05	103,32	107,61	111,89
110	54,18	58,46	62,73	67,02	71,30	75,58	79,86	84,14	88,42	92,70	96,98	101,27	105,54	109,82	114,10
120	56,39	60,67	64,96	69,23	73,51	77,79	82,08	86,36	90,63	94,91	99,20	103,48	107,76	112,03	116,32
130	58,61	62,89	67,17	71,44	75,73	80,01	84,29	88,57	92,86	97,13	101,41	105,69	109,98	114,26	118,53
140	60,82	65,10	69,39	73,67	77,94	82,22	86,51	90,79	95,07	99,34	103,63	107,91	112,19	116,47	120,76
150	63,04	67,32	71,60	75,88	80,17	84,44	88,72	93,00	97,29	101,57	105,84	110,12	114,41	118,69	122,97
160	65,26	69,53	73,82	78,10	82,38	86,66	90,94	95,22	99,50	103,78	108,07	112,34	116,62	120,90	125,19
170	67,47	71,75	76,03	80,31	84,59	88,88	93,16	97,43	101,71	106,00	110,28	114,56	118,83	123,12	127,40
180	69,69	73,97	78,24	82,53	86,81	91,09	95,37	99,65	103,93	108,21	112,49	116,78	121,06	125,33	129,61
190	71,90	76,19	80,47	84,74	89,02	93,31	97,59	101,87	106,14	110,43	114,71	118,99	123,27	127,55	131,83
200	74,12	78,40	82,68	86,97	91,24	95,52	99,80	104,09	108,37	112,64	116,92	121,21	125,49	129,77	134,04
210	76,33	80,62	84,90	89,18	93,45	97,74	102,02	106,30	110,58	114,87	119,14	123,42	127,70	131,99	136,27
220	78,55	82,83	87,11	91,39	95,68	99,95	104,23	108,51	112,80	117,08	121,35	125,63	129,92	134,20	138,48
230	80,77	85,04	89,33	93,61	97,89	102,17	106,45	110,73	115,01	119,29	123,58	127,85	132,13	136,41	140,70
235	82,99	87,27	91,54	95,82	100,11	104,39	108,67	112,94	117,23	121,51	125,79	130,07	134,35	138,63	142,91

ALÇADA

**FUSTES ESTOC:** PI NUS, PI ENVELLIT, FUSTA FOSCA, FUSTA CLARA, EMBERO, ROURE DAURAT, ROURE K8 I NOGUERA FOSC.

# MOSQUITERA ENROTLLABLE

CAPÇAL P-42 TEIXIT - MOSQUI POLEN



El nou teixit MosquiPolen protegeix la teva estància de l'entrada de tot tipus de polen. Mantinent un ambient lliure de partícules nocives per les persones al·lèrgiques.

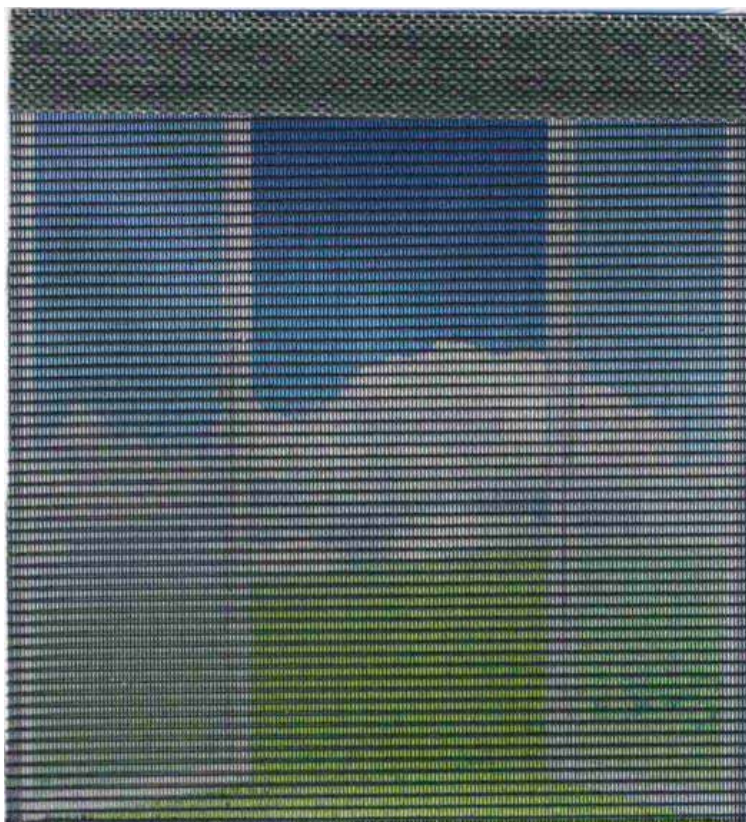

Amb el teixit MosquiPOLEN instal·lat:

- Filtració del 14,6% d'ortigues
- Filtració del 9,1% d'ambrosia
- Filtració del 0,69% d'abedul i gramínea
- Filtració del 0% de gespa i olivera

## Teixit MosquiPOLEN



100% Polièster



Pes 101 gr/m2 (tol. 5%)



Gruix 0,29mm



Factor d'obertura 35%

	MosquiPOLEN (ml)
SUPLEMENT TEIXIT MosquiPOLEN (ml) EN NOVES MOSQUITERES	16,72 (7216)
TEIXIT MosquiPOLEN AMB EIX (ml)	27,32 (7217)

# MOSQUITERA ENROTLLABLE

## CAPÇAL P-42 TEIXIT - VISION PLUS



El nou teixit Vision Plus té una visibilitat millorada que ofereix vistes més clares i transparents que els teixits convencionals.

És un teixit ideal per aquells usuaris que busquen transparència, flux d'aire millorat i una gran eficàcia en l'entrada d'insectes.

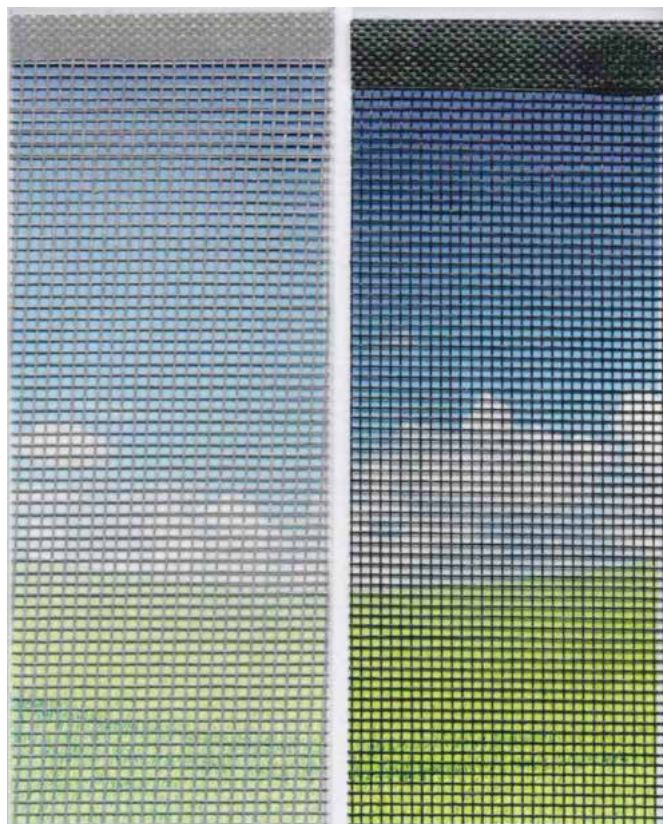

Característiques principals:

- 20% d'increment del flux d'aire gràcies a l'obertura 20x20.
- 20% d'increment de claredat òptica per una visió més definida i brillant de l'exterior.
- 10% més de protecció contra insectes.

### Teixit Estàndard

 63% PVC  
37% Fibra de vidre

 Pes 115 gr/m<sup>2</sup> (tol. 5%)

 Gruix 0,28mm

 Resistent al Foc

### Teixit Vision Plus

 65% PVC  
35% Fibra de vidre

 Pes 75 gr/m<sup>2</sup> (tol. 5%)

 Gruix 0,24mm

	VISION PLUS (ml)
SUPLEMENT TEIXIT VISION PLUS (ml) EN NOVES MOSQUITERES	11,35 (7218)
TEIXIT VISION PLUS AMB EIX (ml)	22,25 (7219)

# MOSQUITERA ENROTLLABLE

## ENROTLLABLE SWING C-39



Noves mosquiteres SWING presenten aquestes característiques:

- Capçal superior de 39mm
- Teixit Vision Plus que permet un 20% de claretat òptica.
- Regulació de intensitat de la molla interna des de una roda lateral.
- Sistema de bloqueig inferior amb fre ocult "clic clac".
- Instal·lació a l'obra mitjançant doble tester i molles.
- Les guies laterals disposen de pel·la semi antivent.
- Possibilitat de posar-hi el teixit MosquiPOLEN.

OPCIONAL:



**MosquiPOLEN**



# MOSQUITERA ENROTLLABLE

## ENROTLLABLE SWING C-39

### AMPLADA

	50	60	70	80	90	100	110	120	130	140	150	160	170	180	190
60	39,97	43,94	47,90	51,87	55,83	59,80	63,76	67,73	71,69	75,66	79,62	83,59	87,55	91,52	95,48
80	42,52	46,49	50,45	54,42	58,38	62,35	66,31	70,28	74,24	78,21	82,17	86,14	90,10	94,07	98,03
100	45,07	49,04	53,00	56,97	60,93	64,90	68,86	72,83	76,79	80,76	84,72	88,69	92,65	96,62	100,58
120	47,62	51,59	55,55	59,52	63,48	67,45	71,41	75,38	79,34	83,31	87,27	91,24	95,20	99,17	103,13
140	50,17	54,14	58,10	62,07	66,03	70,00	73,96	77,93	81,89	85,86	89,82	93,79	97,75	101,72	105,68
160	52,72	56,69	60,65	64,62	68,58	72,55	76,51	80,48	84,44	88,41	92,37	96,34	100,30	104,27	108,23
180	55,27	59,24	63,20	67,17	71,13	75,10	79,06	83,03	86,99	90,96	94,92	98,89	102,85	106,82	110,78
200	57,82	61,79	65,75	69,72	73,68	77,65	81,61	85,58	89,54	93,51	97,47	101,44	105,40	109,37	113,33
220	60,37	64,34	68,30	72,27	76,23	80,20	84,16	88,13	92,09	96,06	100,02	103,99	107,95	111,92	115,88
235	62,92	66,89	70,85	74,82	78,78	82,75	86,71	90,68	94,64	98,61	102,57	106,54	110,50	114,47	118,43

### COLORS

**BASE ESTOC:** BLANC

### ALTRES COLORS:

VEURE TAULES INFERIORS. LLIURAMENT 2-3 SETMANES.  
SERVEI URGENT: PREU EN BLANC + SERVEI DE PINTURA LACADA (5 DIES).

	60	80	100	120	140	160	180	200		60	80	100	120	140	160	180	200
60	46,54	54,76	62,98	71,20	79,42	87,64	95,85	104,07	58,65	68,16	77,66	87,16	96,67	106,17	115,68	125,18	
80	49,67	57,89	66,10	74,32	82,54	90,76	98,98	107,20	65,11	74,61	84,11	93,62	103,12	112,63	122,13	131,63	
100	52,79	61,01	69,23	77,45	85,67	93,89	102,11	110,33	71,56	81,06	90,57	100,07	109,57	119,08	128,58	138,09	
120	55,92	64,14	72,36	80,58	88,80	97,02	105,24	113,46	78,01	87,52	97,02	106,52	116,03	125,53	135,04	144,54	
140	59,05	67,27	75,49	83,71	91,93	100,15	108,37	116,59	84,47	93,97	103,47	112,98	122,48	131,99	141,49	150,99	
160	62,18	70,40	78,62	86,84	95,06	103,28	111,49	119,71	90,92	100,42	109,93	119,43	128,93	138,44	147,94	157,45	
180	65,31	73,53	81,74	89,96	98,18	106,40	114,62	122,84	97,37	106,88	116,38	125,88	135,39	144,89	154,40	163,90	
200	68,43	76,65	84,87	93,09	101,31	109,53	117,75	125,97	103,83	113,33	122,83	132,34	141,84	151,35	160,85	170,35	
220	71,56	79,78	88,00	96,22	104,44	112,66	120,88	129,10	110,28	119,78	129,29	138,79	148,29	157,80	167,30	176,81	
235	74,69	82,91	91,13	99,35	107,57	115,79	124,01	132,23	116,73	126,24	135,74	145,24	154,75	164,25	173,76	183,26	

**COLORS RAL ESTÀNDARD** (LLIURAMENT 2-3 SETMANES).  
CONSULTAR MÍNIM DE FACTURACIÓ. BARRES MÚLTIPLES DE 6m.

**COLORS IMITACIÓ FUSTA** (LLIURAMENT 2-3 SETMANES).  
CONSULTAR MÍNIM DE FACTURACIÓ. BARRES MÚLTIPLES DE 6m.

### OBSERVACIONS

Disponible en Brut i Blanc, resta de colors servei urgent de lacat o lacat estàndard (2-3 setmanes).  
Suplement MosquiPolen 5,37 €/ml.

# ENROTLLABLE OPACA

## CAPÇAL P-42



MOSQUITERA ENROTLLABLE  
AMB TEIXIT OPAC 440

ALÇADA MÀXIMA 180

COLOR DEL TEIXIT:  
BLANC -  
GRIS CLAR -  
MARRÓ CLAR (BEIG)-

AMPLADA

	50	60	70	80	90	100	110	120	130	140	150	160	170	180	190
50	50,39	58,27	66,14	74,02	81,89	89,77	97,64	105,52	113,40	121,27	129,15	137,02	144,89	152,78	160,65
60	51,25	59,13	67,00	74,88	82,75	90,62	98,51	106,38	114,26	122,13	130,00	137,88	145,76	153,64	161,51
70	52,11	59,99	67,86	75,73	83,61	91,49	99,37	107,24	115,11	122,99	130,86	138,75	146,62	154,49	162,37
80	52,97	60,84	68,72	76,59	84,46	92,35	100,22	108,10	115,97	123,85	131,73	139,60	147,48	155,35	163,23
90	53,83	61,70	69,57	77,45	85,33	93,21	101,08	108,95	116,83	124,70	132,59	140,46	148,34	156,21	164,08
100	54,68	62,56	70,43	78,32	86,19	94,06	101,94	109,81	117,69	125,57	133,44	141,32	149,19	157,07	164,94
110	55,54	63,42	71,29	79,17	87,05	94,92	102,80	110,67	118,55	126,43	134,30	142,18	150,05	157,92	165,81
120	56,40	64,27	72,16	80,03	87,91	95,78	103,65	111,53	119,41	127,29	135,16	143,03	150,91	158,78	166,67
130	57,26	65,14	73,02	80,89	88,76	96,64	104,51	112,40	120,27	128,14	136,02	143,89	151,77	159,65	167,52
140	58,13	66,00	73,87	81,75	89,62	97,50	105,38	113,25	121,13	129,00	136,88	144,75	152,63	160,51	168,38
150	58,98	66,86	74,73	82,60	90,48	98,35	106,24	114,11	121,99	129,86	137,73	145,61	153,49	161,37	169,24
160	59,84	67,71	75,59	83,46	91,34	99,22	107,09	114,97	122,84	130,72	138,59	146,48	154,35	162,22	170,10
170	60,70	68,57	76,45	84,32	92,20	100,08	107,95	115,83	123,70	131,57	139,46	147,33	155,21	163,08	170,95
180	61,56	69,43	77,30	85,18	93,06	100,94	108,81	116,68	124,56	132,44	140,32	148,19	156,06	163,94	171,81

**COLORS**

**BASE ESTOC:** BLANC I PLATA MAT

**ALTRES COLORS:**

SERVEI URGENT: PREU EN BLANC + SERVEI DE PINTURA LACADA (5 DIES).

SERVEI ESTÀNDARD: CONSULTAR PREU I LLIURAMENT (3 SET. APROX.)



AQUESTES MOSQUITERES SOBREPASSEN LES MIDES MÀXIMES RECOMANADES I NO TINDRAN GARANTIA.



# ENROTLlable OPACA

## CAPÇAL P-42

AMPLADA

	50	60	70	80	90	100	110	120	130	140	150	160	170	180	190
50	57,94	67,01	76,06	85,12	94,18	103,23	112,28	121,35	130,41	139,46	148,52	157,57	166,63	175,70	184,75
60	58,94	67,99	77,06	86,11	95,16	104,22	113,28	122,34	131,40	140,45	149,50	158,55	167,63	176,68	185,74
70	59,92	68,99	78,04	87,09	96,15	105,21	114,27	123,33	132,38	141,43	150,49	159,56	168,61	177,67	186,72
80	60,92	69,97	79,03	88,08	97,13	106,21	115,26	124,31	133,36	142,42	151,49	160,55	169,60	178,65	187,71
90	61,90	70,96	80,01	89,06	98,14	107,19	116,24	125,30	134,35	143,41	152,48	161,53	170,58	179,65	188,70
100	62,89	71,94	80,99	90,07	99,12	108,17	117,23	126,28	135,34	144,41	153,46	162,51	171,57	180,63	189,68
110	63,87	72,93	81,98	91,05	100,11	109,16	118,21	127,28	136,34	145,39	154,45	163,50	172,56	181,61	190,68
120	64,86	73,91	82,98	92,04	101,09	110,14	119,21	128,26	137,32	146,38	155,43	164,49	173,55	182,60	191,66
130	65,84	74,92	83,97	93,02	102,08	111,14	120,19	129,26	138,31	147,36	156,42	165,48	174,53	183,60	192,65
140	66,85	75,90	84,95	94,01	103,06	112,12	121,19	130,24	139,29	148,36	157,41	166,46	175,53	184,58	193,64
150	67,83	76,89	85,94	94,99	104,05	113,11	122,17	131,22	140,29	149,34	158,39	167,45	176,51	185,57	194,63
160	68,82	77,87	86,92	95,99	105,04	114,10	123,16	132,22	141,27	150,33	159,38	168,44	177,51	186,56	195,61
170	69,80	78,85	87,92	96,97	106,03	115,09	124,14	133,20	142,26	151,31	160,37	169,44	178,49	187,54	196,60
180	70,79	79,85	88,90	97,95	107,02	116,07	125,14	134,19	143,24	152,31	161,37	170,42	179,47	188,53	197,58

ALÇADA

**COLORS ESTOC:** BRONZE MAT, INOX MAT, 1015, 7012, 7016, 7022, 8014, 8017, 8019 MAT, PISSARRA, GRIS MOTEJAT I NEGRE MAT.

AMPLADA

	50	60	70	80	90	100	110	120	130	140	150	160	170	180	190
50	63,99	73,48	82,98	92,46	101,95	111,43	120,92	130,42	139,90	149,39	158,88	168,36	177,86	187,34	196,83
60	65,88	75,37	84,86	94,34	103,83	113,32	122,81	132,30	141,78	151,27	160,77	170,25	179,74	189,22	198,71
70	67,77	77,25	86,74	96,22	105,72	115,21	124,69	134,18	143,66	153,16	162,65	172,13	181,62	191,10	200,60
80	69,65	79,13	88,62	98,12	107,60	117,09	126,57	136,06	145,56	155,04	164,53	174,01	183,51	193,00	202,48
90	71,53	81,01	90,51	100,00	109,48	118,97	128,46	137,95	147,44	156,92	166,41	175,90	185,39	194,88	204,36
100	73,42	82,90	92,39	101,88	111,36	120,86	130,34	139,83	149,32	158,80	168,30	177,79	187,27	196,76	206,25
110	75,30	84,79	94,27	103,76	113,25	122,74	132,23	141,71	151,21	160,69	170,18	179,67	189,15	198,65	208,13
120	77,18	86,67	96,16	105,65	115,13	124,62	134,11	143,60	153,09	162,57	172,06	181,55	191,04	200,53	210,01
130	79,06	88,56	98,04	107,53	117,01	126,50	136,00	145,48	154,97	164,46	173,95	183,44	192,92	202,41	211,90
140	80,95	90,44	99,92	109,41	118,91	128,39	137,88	147,36	156,85	166,35	175,83	185,32	194,80	204,29	213,79
150	82,83	92,32	101,80	111,30	120,79	130,27	139,76	149,24	158,74	168,23	177,71	187,20	196,70	206,18	215,67
160	84,71	94,20	103,70	113,18	122,67	132,15	141,65	151,14	160,62	170,11	179,59	189,09	198,58	208,06	217,55
170	86,60	96,09	105,58	115,06	124,55	134,04	143,53	153,02	162,50	171,99	181,48	190,97	200,46	209,94	219,44
180	88,48	97,97	107,46	116,94	126,44	135,92	145,41	154,90	164,39	173,88	183,37	192,85	202,34	211,83	221,32

ALÇADA

**FUSTES ESTOC:** PI NUS, PI ENVELLIT, FUSTA FOSCA, FUSTA CLARA, EMBERO, ROURE DAURAT, ROURE K8 I NOGUERA FOSC.

**MARSOLTEC, S.L.**  
Tel. 93 780 26 54 · Mbl. 692 731 061  
Av. del Vallès 726 Nau F · Pol. Ind. CAN PETIT  
08227 Terrassa (BCN)  
[www.marsoltec.com](http://www.marsoltec.com) · [info@marsoltec.com](mailto:info@marsoltec.com)

